

HILTI

SF 2H-A

Deutsch	de
English	en
Nederlands	nl
Français	fr
Español	es
Português	pt
Italiano	it
Polski	pl
Česky	cs
Slovenčina	sk
Magyar	hu
Slovenščina	sl
Hrvatski	hr
Русский	ru
Български	bg
Română	ro
Ελληνικά	el

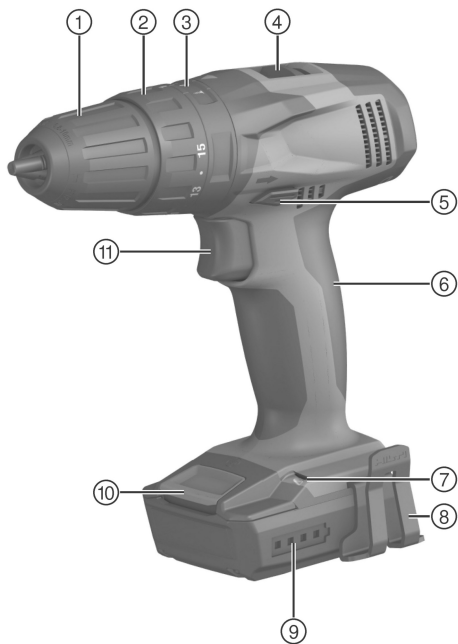

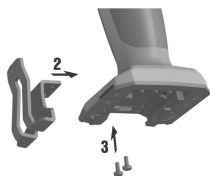
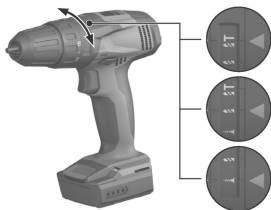
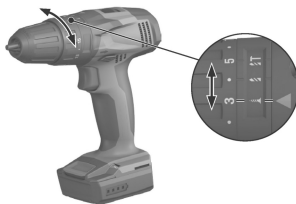

2**3****4****5**

6

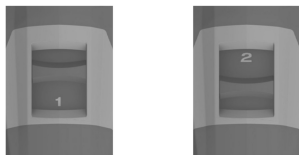

7

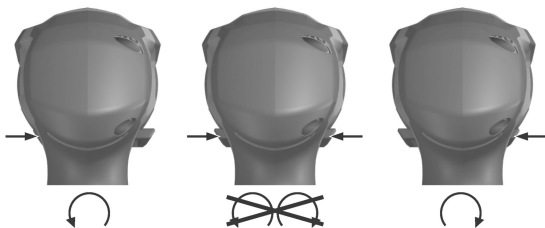

SF 2H-A

de	Original-Bedienungsanleitung	1
en	Original operating instructions	18
nl	Oorspronkelijke handleiding	33
fr	Mode d'emploi original	50
es	Manual de instrucciones original	67
pt	Manual de instruções original	84
it	Istruzioni originali	101
pl	Oryginalna instrukcja obsługi	118
cs	Originální návod k obsluze	135
sk	Originálny návod na obsluhu	150
hu	Eredeti használati utasítás	166
sl	Originalna navodila za uporabo	183
hr	Originalne upute za uporabu	199
ru	Оригинальное руководство по эксплуатации	215
bg	Оригинално Ръководство за експлоатация	234
ro	Manual de utilizare original	252
el	Μετάφραση οδηγιών χρήσης από το πρωτότυπο	269

1 Podaci o dokumentaciji

1.1 Konvencije

1.1.1 Znakovi upozorenja

Koriste se sljedeći znakovi upozorenja:



Upozorenje na opću opasnost

1.1.2 Simboli

Koriste se sljedeći simboli:



Prije uporabe pročitajte uputu za uporabu



Napomene o primjeni i druge korisne informacije



Dimenzionirani broj okretaja u praznom hodu



Okretaj u minuti



Istosmjerna struja



Vijci



Bušenje bez udaraca



Bušenje s udarcem (udarno bušenje)

1.1.3 Tipografsko isticanje

Sljedeće tipografske značajke ističu važne dijelove teksta u ovoj tehničkoj dokumentaciji Vaše bušilice-zavrtača:



Brojevi se odnose na odgovarajuće slike.

1.2 Uz ovu dokumentaciju

- ▶ Prije početka rada pročitajte ovu uputu za uporabu. To je preduvjet za siguran rad i neometano rukovanje.
- ▶ Pridržavajte se sigurnosnih napomena i upozoravajućih naputaka u ovoj dokumentaciji i na uređaju.
- ▶ Ove upute za uporabu uvijek čuvajte u blizini uređaja i uređaj prosljedite drugim osobama samo zajedno s uputama za uporabu.

1.3 Informacije o proizvodu

Oznaka tipa navedena je na označnoj pločici ispod podnožja uređaja, a serijski broj bočno na kućištu.

- ▶ Unesite ove podatke u sljedeću tablicu i pozovite se na njih prilikom kontaktiranja našeg zastupništva ili servisa.

Podaci o proizvodu

Tip:

--	--

Generacija:	01
Serijski br.:	

2 Sigurnost

2.1 Upozoravajući naputci

Funkcija upozoravajućeg naputka

Upozoravajući naputci upozoravaju na opasnost prilikom rukovanja proizvodom.

Opis pokazatelja opasnosti

OPASNOST

Znači moguću neposrednu opasnu situaciju, koja može prouzročiti tjelesne ozljede ili smrt.

UPOZORENJE

Ova riječ skreće pozornost na moguću opasnu situaciju koja može uzrokovati tešku tjelesnu ozljedu ili smrt.

OPREZ

Ova riječ skreće pozornost na moguću opasnu situaciju koja može uzrokovati lakše tjelesne ozljede ili materijalnu štetu.

2.2 Sigurnosne napomene

Sigurnosne napomene u sljedećem poglavlju sadrže sve opće sigurnosne napomene za električne alate koje su u uputi za uporabu navedene sukladno primjenjivim normama. Tamo se unatoč tome mogu nalaziti napomene koje za ovaj uređaj nisu relevantne.

2.2.1 Opće sigurnosne napomene za električne alate

⚠UPOZORENJE Pročitajte sve sigurnosne napomene i naputke. Propusti u pridržavanju napomena i naputaka mogu dovesti do električnog udara, požara i/ili teških ozljeda.

Molimo sačuvajte sve sigurnosne napomene i upute za ubuduće.

Pojam "električni alat" korišten u sigurnosnim napomenama odnosi se na električne alate s napajanjem iz električne mreže (s mrežnim kablom) i na električne alate na akumulatorski pogon (bez mrežnog kabela).

Sigurnost na radnom mjestu

- ▶ **Područje rada održavajte čistim i osvijetljenim.** Nered i neosvijetljeno radno područje mogu dovesti do nezgoda.
- ▶ **S električnim alatom ne radite u okolini ugroženoj eksplozijom u kojoj se nalaze zapaljive tekućine, plinovi ili prašine.** Električni alati proizvode iskre koje mogu zapaliti prašinu ili pare.
- ▶ **Djecu i ostale osobe tijekom korištenja električnog alata udaljite iz područja rada.** Ako niste usredotočeni na rad, mogli biste izgubiti kontrolu nad uređajem.

Električna sigurnost

- ▶ **Priključni utikač električnog alata mora odgovarati utičnici. Na utikaču se ni u kojem slučaju ne smiju izvoditi izmjene. Ne koristite adapterske utikače zajedno sa zaštitno uzemljenim električnim alatom.** Nepromijenjeni utikači i odgovarajuće utičnice smanjuju opasnost od električnog udara.
- ▶ **Izbjegavajte dodir tijela s uzemljenim površinama kao što su cijevi, radijatori, štednjaci i hladnjaci.** Postoji povećana opasnost od električnog udara ako je vaše tijelo uzemljeno.
- ▶ **Električni alat držite dalje od kiše ili vlage.** Prodiranje vode u električni alat povećava opasnost od električnog udara.
- ▶ **Kabel ne upotrebljavajte za nošenje ili vješanje električnog alata odnosno za izvlačenje utikača iz utičnice. Kabel držite dalje od izvora topline, ulja, oštih rubova ili pokretljivih dijelova uređaja.** Oštećeni ili zapleteni kabeli povećavaju opasnost od električnog udara.
- ▶ **Ako s električnim alatom radite na otvorenom, upotrebljavajte samo produžne kabele odobrene za uporabu na otvorenom.** Primjena produžnog kabela prikladnog za uporabu na otvorenom smanjuje opasnost od električnog udara.
- ▶ **Ako ne možete izbjeći rad električnog alata u vlažnom okruženju, koristite zaštitnu strujnu sklopku.** Uporaba zaštitne strujne sklopke smanjuje opasnost od električnog udara.

Sigurnost ljudi

- ▶ **Budite oprezni, pazite što činite i kod rada s električnim alatom postupajte razumno. Električni alat ne koristite ako ste umorni ili pod utjecajem opojnih sredstava, alkohola ili lijekova.** Trenutak nepažnje prilikom uporabe uređaja može dovesti do ozbiljnih tjelesnih ozljeda.
- ▶ **Nosite zaštitnu opremu i uvijek nosite zaštitne naočale.** Nošenje zaštitne opreme, kao što su zaštitna maska, sigurnosne cipele koje ne klize, zaštitna kaciga ili štitnik za sluh, ovisno o vrsti i primjeni električnog alata, smanjuje opasnost od nezgoda.
- ▶ **Izbjegavajte nehотиčno stavljanje u pogon. Uvjerite se da je električni alat isključen prije nego što priključite opskrbu naponom i/ili akumulatorsku bateriju, ili ga primite ili nosite.** Ako kod nošenja električnog alata prst držite na prekidaču ili ako je uređaj uključen i priključen na električnu mrežu, to može dovesti do nezgoda.
- ▶ **Prije nego što uključite električni alat, uklonite alate za podešavanje ili vijčane ključeve.** Alat ili ključ koji se nalazi u rotirajućem dijelu uređaja može uzrokovati nezgode.
- ▶ **Izbjegavajte nenormalan položaj tijela. Zauzmite siguran i stabilan položaj tijela i u svakom trenutku održavajte ravnotežu.** Na taj način možete električni alat bolje kontrolirati u neočekivanim situacijama.

- ▶ **Nosite prikladnu odjeću. Ne nosite široku odjeću ili nakit. Neka vaša kosa, odjeća i rukavice budu što dalje od pomičnih dijelova.** Mlohavu odjeću, nakit ili dugu kosu mogu zahvatiti pomični dijelovi alata.
- ▶ **Ako se mogu montirati alati/uređaji za usisavanje i hvatanje prašine, provjerite jesu li isti priključeni i rabe li se pravilno.** Uporaba usisivača može smanjiti opasnost.

Uporaba i rukovanje električnog alata

- ▶ **Ne preopterećujte uređaj. Za Vaše radove koristite za to predviđen električni alat.** S odgovarajućim električnim alatom radit ćete bolje i sigurnije u navedenom području snage.
- ▶ **Ne upotrebljavajte električni alat s neispravnim prekidačem.** Električni alat koji se više ne može uključiti ili isključiti, opasan je i treba se popraviti.
- ▶ **Izvucite utikač iz utičnice i/ili akumulatorsku bateriju iz uređaja prije podešavanja uređaja, zamjene dijelova pribora ili odlaganja uređaja.** Ovim mjerama opreza spriječit će se nehotično pokretanje električnog alata.
- ▶ **Električne alate koji se ne koriste spremite izvan dosega djece. Nemojte dopustiti da uređaj koriste osobe koje s njim nisu upoznate ili koje nisu pročitale upute za uporabu.** Električni alati su opasni ako ih koriste neiskusne osobe.
- ▶ **Pažljivo održavajte električne alate. Kontrolirajte rade li pokretljivi dijelovi alata besprijekorno i nisu li zaglavljani, te jesu li dijelovi polomljeni ili tako oštećeni da negativno djeluju na funkciju električnog alata. Oštećene dijelove popravite prije uporabe uređaja.** Mnoge nezgode uzrokovane su lošim održavanjem električnih alata.
- ▶ **Rezne alate održavajte oštrim i čistim.** Brižljivo održavani rezni alati s oštrim sječivima neće se zaglaviti i lakši su za vođenje.
- ▶ **Koristite električni alat, pribor, usadnike itd. sukladno ovim uputama. Kod toga uzmite u obzir radne uvjete i izvođene radove.** Uporaba električnih alata za neke druge primjene različite od predviđenih može dovesti do opasnih situacija.

Uporaba i rukovanje akumulatorskim alatom

- ▶ **Akumulatorske baterije punite samo u punjačima koje preporučuje proizvođač.** Kod punjača, koji je prikladan za određenu vrstu akumulatorskih baterija, postoji opasnost od požara ako se rabi s drugim akumulatorskim baterijama.
- ▶ **U električnim alatima upotrebljavajte samo za to predviđene akumulatorske baterije.** Uporaba neke druge akumulatorske baterije može dovesti do ozljeda i opasnosti od požara.
- ▶ **Nekorištenu akumulatorsku bateriju držite dalje od uredskih spajalica, kovanica, ključeva, čavala, vijaka ili drugih sitnih metalnih predmeta koji bi mogli uzrokovati premošćenje kontakata.** Kratki spoj između akumulatorskih kontakata može dovesti do opekline ili do požara.

- ▶ **Kod pogrešne uporabe može iz akumulatorske baterije iscuriti tekućina. Izbjegavajte doticaj s ovom tekućinom. Kod slučajnog doticaja odmah isperite s vodom. Ako tekućina dođe u dodir s očima, odmah zatražite liječničku pomoć.** Iscurjela akumulatorska tekućina može dovesti do nadražaja kože ili opekline.

Servisiranje

- ▶ **Popravak električnog alata prepustite samo kvalificiranom stručnom osoblju i samo s originalnim rezervnim dijelovima.** Na taj će se način postići održavanje sigurnosti uređaja.

2.2.2 Sigurnosne napomene za bušilice

- ▶ **Upotrebljavajte dodatne rukohvate isporučene s uređajem.** Gubitak kontrole može uzrokovati tjelesne ozljede.
- ▶ **Uređaj držite samo za izolirane prihvatne površine ako izvodite radove kod kojih usadnik može udariti o sakrivene strujne vodove.** Kontakt s provodljivim vodom može pod napon staviti i metalne dijelove uređaja te dovesti do električnog udara.

2.2.3 Sigurnosne napomene za zavrtač

- ▶ **Uređaj držite samo za izolirane prihvatne površine ako izvodite radove kod kojih vijak može udariti u sakrivene strujne vodove.** Kontakt vijka s provodljivim vodom može pod napon staviti i metalne dijelove uređaja te dovesti do električnog udara.

2.2.4 Dodatne sigurnosne napomene

Sigurnost ljudi

- ▶ **Manipulacije ili preinake na uređaju nisu dozvoljene.**
- ▶ **Rukohvati moraju biti suhi, čisti, bez ostataka ulja i masti.**
- ▶ **Zbog bolje prokrvljenosti prstiju napravite stanke u radu i vježbe za opuštanje prstiju.**
- ▶ **Ne gledajte izravno u osvjetljenje (LED) bušilice-zavrtača na akumulatorski pogon i ne osvjetljujte druge osobe u lice.** Postoji opasnost od zaslijepljenja.
- ▶ **Izbjegavajte dodir s rotirajućim dijelovima. Uređaj uključite tek u području rada.** Dodirivanje rotirajućih dijelova, posebice rotirajućih nastavaka, može dovesti do ozljeda.
- ▶ **Nosite zaštitne rukavice.** Tijekom rada bušilica-zavrtač se može zagrijati. Prilikom zamjene alata dodirivanje nastavaka može uzrokovati posjekotine i opekline.
- ▶ Prilikom zamjene alata i akumulatorske baterije, kao i prilikom skladištenja i transporta uređaja aktivirajte blokadu uključivanja (desni/lijevi preklopnik u srednjem položaju).
- ▶ **Uređaj nije primjeren za slabije osobe bez prethodne poduke. Uređaj držite podalje od male djece.**

- ▶ Prašine materijala kao što su premaz koji sadrži olovo, neke vrste drva, minerala i metala mogu biti štetni za zdravlje. Dodirivanje ili udisanje prašina mogu uzrokovati alergijske reakcije i/ili bolesti dišnih putova korisnika ili osoba koje se nalaze u blizini. Određene vrste prašina kao što su hrastova ili bukova prašina mogu uzrokovati rak, naročito kada su u spoju s dodacima za obradu drva (kromat, sredstvo za zaštitu drva). Materijal, koji sadrži azbest, smije obrađivati samo stručno osoblje. **Po mogućnosti koristite uređaj za usisavanje prašine. Za postizanje visokog stupnja usisavanja prašine koristite prikladni mobilni usisavač. Po potrebi nosite zaštitnu masku koja je prikladna za određenu vrstu prašine. Pobrinite se za dobro prozračivanje radnoga mjesta. Poštujte važeće propise u vašoj zemlji za materijale koje ćete obrađivati.**
- ▶ **Prije početka rada utvrdite razred opasnosti prašine koja nastaje pri radu. Koristite građevinski usisavač sa službeno dozvoljenom klasifikacijom zaštite koja odgovara Vašim lokalnim propisima o zaštiti protiv prašine.**
- ▶ Prilikom obrade podloge može doći do otkidanja komadića materijala. **Nosite zaštitne naočale.** Odvojeni materijal može ozlijediti tijelo i oči.
- ▶ **Uređaj uvijek držite sigurno i čvrsto za predviđeni rukohvat.** U slučaju alata, koji se blokira, uređaj se može okretati suprotno od smjera okretanja alata zbog velikog zakretnog momenta.

Pažljivo rukovanje i uporaba električnih alata

- ▶ **Čvrsto stegnite predmet obrade. Za pričvršćivanje predmeta obrade upotrijebite stege ili škripac.** To je sigurnije od pridržavanja rukom; osim toga moći ćete uređajem raditi s obje ruke.
- ▶ **Provjerite imaju li nastavci sustav koji odgovara uređaju te jesu li pravilno zabravljani u steznoj glavi.**

Pažljivo rukovanje i uporaba akumulatorskih uređaja

- ▶ **Prije umetanja akumulatorske baterije provjerite je li uređaj isključen.** Umetanje akumulatorske baterije u električni alat, koji je uključen, može dovesti do nezgoda.
- ▶ **Akumulatorske baterije držite dalje od visokih temperatura i vatre.** Postoji opasnost od eksplozije.
- ▶ **Akumulatorske baterije se ne smiju rastavljati, gnječiti, zagrijavati iznad 80°C ili spaljivati.** U suprotnom postoji opasnost od požara, eksplozije i nagrizanja.
- ▶ **Izbjegavajte prodiranje vlage.** Vлага, koja je prodrla, može uzrokovati kratki spoj i kemijske reakcije te uzrokovati opekline ili požar.
- ▶ **Poštujte posebne smjernice za transport, skladištenje i rad litij-ionskih akumulatorskih baterija.**
- ▶ **Izbjegavajte kratki spoj na akumulatorskoj bateriji. Provjerite prije umetanja akumulatorske baterije u uređaj da na kontaktima akumula-**

torske baterije i alata nema stranih tijela. Ako se kontakti akumulatorske baterije kratko spoje, postoji opasnost od požara, eksplozije i nagrizanja.

- ▶ **Ne smiju se puniti niti upotrebljavati oštećene akumulatorske baterije (primjerice akumulatorske baterije s napuklinama, polomljenim dijelovima, savnutim, izbijenim i/ili izvučenim kontaktima).**
- ▶ Ako je akumulatorska baterija toliko vruća da je ne možete primiti rukom, onda je moguće da je u kvaru. **Postavite uređaj na nezapaljivo mjesto s dovoljnim razmakom od zapaljivih materijala na kojem ga možete promatrati i ostaviti ga da se ohladi.** Kontaktirajte Hilti servis nakon što se akumulatorska baterija ohladi.

Električna sigurnost

- ▶ **Prije početka rada detektorom metala ispitajte ima li u području rada sakrivenih električnih vodova, plinskih i vodovodnih cijevi.** Vanjski metalni dijelovi uređaja mogu biti pod naponom ako ste npr. nehotice oštetili električni vod. To predstavlja ozbiljnu opasnost od električnog udara.

3 Opis

3.1 Pregled proizvoda

- | | |
|--|--|
| ① Stezna glava (brzostezna glava) | ⑥ Rukohvat |
| ② Prsten za podešavanje zakretnog momenta | ⑦ LED lampica |
| ③ Prsten za namještanje funkcije (vijčanje/bušenje/udarno bušenje) | ⑧ Pojasna kuka (opcionarno) |
| ④ Sklopka za odabir brzine | ⑨ Indikator stanja napunjenosti akumulatorske baterije |
| ⑤ Preklopnik za okretanje na desno/lijevo s blokadom uključivanja | ⑩ Tipka za deblokadu akumulatorske baterije |
| | ⑪ Upravljačka sklopka (s elektroničkom regulacijom broja okretaja) |

3.2 Namjenska uporaba

Opisani proizvod je ručno vođena udarna bušilica-zavrtač na akumulatorski pogon za zavrtnanje i otpuštanje vijaka, za bušenje u metal, drvo i plastiku kao i za udarno bušenje u zidove.

Hilti proizvodi su namijenjeni profesionalnom korisniku i smije ih posluživati, održavati i servisirati samo ovlašteno kvalificirano osoblje. To osoblje mora biti posebno podučeno o mogućim opasnostima. Udarna bušilica-zavrtač i njoj pripadajuća pomoćna sredstva mogu biti opasna ako ih nepropisno i neispravno upotrebljava neosposobljeno osoblje.

- ▶ Akumulatorske baterije ne upotrebljavajte kao izvor energije za druga nespecificirana trošila.
- ▶ Poštujte nacionalne odredbe za zaštitu na radu.

- ▶ Kako biste izbjegli opasnost od ozljeda, koristite samo originalni **Hilti** pribor i alate.
- ▶ Za rad udarne bušilice-zavrtača koristite jednu od **Hilti** odobrenih akumulatorskih baterija i punjač serije tipa C4/12.



Napomena

Uvjerite se da su vanjske površine akumulatorske baterije čiste i suhe prije nego što je umetnete u odobreni punjač.

Za postupak punjenja pročitajte uputu za uporabu odgovarajućeg punjača.

3.3 Indikator stanja napunjenosti

Stanje napunjenosti litij-ionske akumulatorske baterije prikazuje se nakon dodira tipke za deblokadu.

Stanje	Značenje
4 LED diode svijetle.	• Stanje napunjenosti: 75 % do 100 %
3 LED diode svijetle.	• Stanje napunjenosti: 50 % do 75 %
2 LED diode svijetle.	• Stanje napunjenosti: 25 % do 50 %
1 LED dioda svijetli.	• Stanje napunjenosti: 10 % do 25 %
1 LED dioda treperi.	• Stanje napunjenosti: < 10 %



Napomena

Kod pritisnute upravljačke sklopke nije moguć upit o stanju napunjenosti.

3.4 Zaštita od preopterećenja i pregrijavanja

Uređaj je opremljen elektroničkom zaštitom od preopterećenja i zaštitom od pregrijavanja. Kod preopterećenja ili pregrijavanja se uređaj automatski isključuje. Ako otpustite i ponovno pritisnete upravljačku sklopku, može doći do kašnjenja uključenja (faze hlađenja uređaja).



Napomena

Preopterećenje ili pregrijavanje ne signalizira se indikatorom stanja napunjenosti.

3.5 Sadržaj isporuke

Udarne bušilica-zavrtač, upute za uporabu.



Napomena

Za siguran rad koristite samo originalne rezervne dijelove i potrošni materijal. Rezervne dijelove, potrošni materijal i dodatni pribor koji smo odobrili za vaš proizvod, pronaći ćete u vašem **Hilti** centru ili na: www.hilti.com

4 Tehnički podaci

4.1 Udarna bušilica-zavrtač

Dimenzionirani napon		10,8 V
Težina prema EPTA-postupku 01/2003		1,2 kg
Broj okretaja	1. brzina	0 o/min ... 400 o/min
	2. brzina	0 o/min ... 1.500 o/min
Zakretni moment (mekani materijal) $\frac{1}{2}$		≤ 12 Nm
Podešavanje zakretnog momenta (15 stupnjeva) $\frac{1}{2}$		0,5 Nm ... 3,5 Nm
Raspon stezanja brzostezne glave		0,8 mm ... 10 mm
Ø svrdla (mekano drvo)		0,8 mm ... 14 mm
Ø svrdla (tvrdo drvo)		0,8 mm ... 10 mm
Ø svrdla (metal)		0,8 mm ... 6 mm

4.2 Informacije o buci i vrijednosti vibracije izmjerene sukladno EN 60745

Razina zvučnog tlaka i razina titranja koje su navedene u ovim uputama, izmjerene su skladno normiranom postupku mjerenja te se mogu koristiti za međusobnu usporedbu električnih alata. Primjerene su i za privremenu procjenu ekspozicija.

Navedeni podaci predstavljaju glavne primjene električnog alata. Ako se električni alat inače koristi za druge primjene s nastavcima, koji se razlikuju ili nisu dovoljno dobro održavani, podaci se mogu razlikovati. To može znatno povećati ekspozicije tijekom cjelokupnog radnog vijeka.

Za točnu procjenu ekspozicija trebaju se uzeti u obzir i vremena, tijekom kojih je uređaj bio isključen ili je radio, ali se zapravo nije koristio. To može znatno smanjiti ekspozicije tijekom cjelokupnog radnog vijeka.

Oredite dodatne sigurnosne mjere zaštite korisnika prije djelovanja zvuka i/li titranja kao npr.: Održavanje električnog alata i nastavaka, održavanje toplih ruku, organizacija tokova rada.

Vrijednosti emisije buke izmjerene sukladno EN 60745

	SF 2H-A
Razina emisije zvučnog tlaka (L_{pA})	85 dB(A)
Nesigurnost razine zvučnog tlaka (K_{pA})	3 dB(A)
Razina zvučne snage (L_{WA})	96 dB(A)
Nesigurnost razine zvučne snage (K_{WA})	3 dB(A)

Ukupne vrijednosti vibracija (vektorski zbroj tri pravca), utvrđeno sukladno normi EN 60745

	SF 2H-A
Vrijednost emisije vibracije vijka (a_h)	0,5 m/s ²
Nesigurnost vijka (K)	1,5 m/s ²
Vrijednost emisije vibracije kod bušenja u metal ($a_{h,D}$)	0,5 m/s ²
Nesigurnost za bušenje u metalu (K)	1,5 m/s ²

4.3 Akumulatorska baterija

	B 12/2.6 Li-Ion
Dimenzionirani napon	10,8 V
Kapacitet	2,6 Ah
Sadržaj energije	28,08 Wh
Težina	0,24 kg

5 Rukovanje

5.1 Umetanje akumulatorske baterije



OPREZ

Opasnost od ozljede. Bušilica-zavrtač može se nehotično pokrenuti.

- Prije umetanja akumulatorske baterije sa sigurnošću utvrdite da je bušilica-zavrtač isključena i blokada uključivanja aktivirana.



OPREZ

Opasnost od električne struje. Zaprljani kontakti mogu uzrokovati kratki spoj.

- Uvjerite se da na kontaktima akumulatorske baterije i kontaktima na bušilici-zavrtaču nema stranih tijela prije nego što stavite akumulatorsku bateriju.



OPREZ

Opasnost od ozljede. Ako akumulatorska baterija nije ispravno umetnuta, mogla bi ispasti.

- ▶ Provjerite siguran dosjed akumulatorske baterije u uređaju tako da ne ispadne i ne ugrozi druge.

- ▶ Umetnite akumulatorsku bateriju i neka čujno uskoči u ležište.

5.2 Montaža pojase kuke (opcionally) 3



UPOZORENJE

Opasnost od ozljede. Ako uređaj padne, može ugroziti Vas i ostale osobe.

- ▶ Prije početka rada provjerite da je pojasna kuka sigurno pričvršćena.



Napomena

S pojasnom kukom možete pričvrstiti uređaj na pojas tako da naliježe uz tijelo. Pojasna kuka može se montirati za nošenje na desnoj ili na lijevoj strani.

- ▶ Montirajte pojasnu kuku.

5.3 Odabir funkcije 4

- ▶ Odaberite željenu funkciju.

5.4 Podešavanje zakretnog momenta 5

- ▶ Podesite željeni zakretni moment.



Napomena

Zakretni moment je ograničen samo kod funkcije vijčanje.

5.5 Odabir brzine 6



Napomena

Sklopku za odabir brzine možete pritisnuti kada motor ne radi.

- ▶ Odaberite brzinu.

5.6 Podešavanje desnog/lijevog hoda 7



Napomena

Blokada sprječava preklapanje tijekom rada motora.

U srednjem položaju je upravljačka sklopka blokirana (blokada uključivanja).

- ▶ Podesite preklopnik na okretanje na desno/lijevo u željenom smjeru okretanja.

5.7 Uključivanje

- ▶ Pritisnite upravljačku sklopku.
 - ◀ Dubinom pritiska može se regulirati broj okretaja.

5.8 Isključivanje

- ▶ Otpustite upravljačku sklopku.

5.9 Umetanje nastavka

1. Postavite preklopnik za okretanje na desno/lijevo u srednji položaj ili odvojite akumulatorsku bateriju od uređaja.
2. Otvorite brzosteznu glavu.
3. Umetnite nastavak u steznu glavu i okretanjem stegnite brzosteznu glavu.
4. Provjerite siguran prihvat nastavka.

5.10 Vađenje nastavka

1. Postavite preklopnik za okretanje na desno/lijevo u srednji položaj ili odvojite akumulatorsku bateriju od uređaja.
2. Otvorite brzosteznu glavu.
3. Izvucite nastavak iz stezne glave.

5.11 Vijčanje

1. Postavite prsten za namještanje funkcije na funkciju vijčanje .
2. Podesite željeni zakretni moment na prstenu za podešavanje zakretnog momenta.
3. Preklopnikom za okretanje na desno/lijevo podesite željeni smjer okretanja.

5.12 Bušenje

1. Postavite prsten za namještanje funkcije na funkciju bušenje .
2. Preklopnik za okretanje na desno/lijevo podesite na desno.

5.13 Udarno bušenje

1. Postavite prsten za namještanje funkcije na funkciju udarno bušenje .
2. Preklopnik za okretanje na desno/lijevo podesite na desno.

6 Čišćenje, održavanje, transport i skladištenje

6.1 Čišćenje uređaja



UPOZORENJE

Opasnosti uslijed električne struje. Nestručni popravci na električnim dijelovima mogu uzrokovati teške ozljede.

▶ Popravke električnih dijelova neka obavlja isključivo električar.

- ▶ Uređaj, te posebice rukohvat održavajte suhim, čistim, bez ulja i masti. Ne upotrebljavajte silikonska sredstva za čišćenje.
- ▶ Ne koristite uređaj ukoliko su začepljeni prorezi za prozračivanje! Proreze za prozračivanje pažljivo očistite suhom četkom. Spriječite prodiranje stranih tijela u unutrašnjost uređaja.
- ▶ Vanjsku stranu uređaja redovito čistite lagano navlaženom krpom.

6.2 Održavanje litij-ionske akumulatorske baterije

- ▶ Akumulatorsku bateriju držite čistom i bez ostataka ulja i masti.
- ▶ Vanjsku stranu uređaja redovito čistite lagano navlaženom krpom. Ne upotrebljavajte silikonska sredstva za čišćenje.
- ▶ Kako biste postigli maksimalni životni vijek akumulatorskih baterija, završite pražnjenje čim snaga uređaja znatno padne.
- ▶ Akumulatorske baterije napunite pomoću punjača za litij-ionske akumulatorske baterije koje je odobrio **Hilti**.

6.3 Transport i skladištenje



UPOZORENJE

Opasnost od požara. Opasnost uslijed kratkog spoja.

▶ Nikada ne skladištite ili transportirajte litij-ionske akumulatorske baterije u raspakiranom stanju.

- ▶ Za transport i skladištenje izvadite akumulatorsku bateriju iz udarne bušilice-zavrtača.

- ▶ Prilikom slanja akumulatorskih baterija cestovnim, željezničkim, brodskim ili zračnim transportom poštujujte važeće nacionalne i međunarodne transportne propise.



Napomena

Akumulatorsku bateriju treba čuvati u napunjenom stanju na hladnom i suhom mjestu. Skladištenje akumulatorskih baterija kod visokih okolnih temperatura (iza prozorskih stakala) je nepovoljno, narušava životni vijek akumulatorskih baterija i povećava omjer samopražnjenja ćelija.

Ako se akumulatorska baterija više ne može potpuno napuniti, izgubila je kapacitet zbog starenja ili preopterećenja. Još uvijek je moguć rad s tom akumulatorskom baterijom. Akumulatorsku bateriju biste ipak trebali ubrzo zamijeniti novom.

7 Pomoć u slučaju smetnji

U slučaju smetnji, koje nisu navedene u ovoj tablici ili koje ne možete sami ukloniti, obratite se našem **Hilti** servisu.

Smetnja	Mogući uzrok	Rješenje
Uređaj ne radi.	Akumulatorska baterija nije do kraja utaknuta.	▶ Uglavite akumulatorsku bateriju uz čujni klik.
	Akumulatorska baterija je ispražnjena.	▶ Napunite akumulatorsku bateriju.
Upravljačka sklopka ne može se pritisnuti odn. blokirana je.	Preklopnik za okretanje na desno/lijevo u srednjem položaju.	▶ Preklopnik za okretanje na desno/ lijevo pritisnite ulijevo ili udesno.
Akumulatorska baterija se prazni brže nego što je uobičajeno.	Vrlo niska okolna temperatura.	▶ Polako zagrijavajte akumulatorsku bateriju na sobnu temperaturu.
Akumulatorska baterija neće uskočiti u ležište s čujnim klikom.	Uskočni izdanak na akumulatorskoj bateriji je zaprljan.	▶ Očistite uskočni izdanak i uglavite akumulatorsku bateriju. Ako i dalje postoji problem, obratite se Hilti servisu.

Smetnja	Mogući uzrok	Rješenje
Snažan razvoj topline u uređaju ili akumulatorskoj bateriji.	Električni kvar.	▶ Odmah isključite uređaj, izvadite akumulatorsku bateriju, promatrajte je, ostavite da se ohladi i kontaktirajte Hilti servis.
	Uređaj je preopterećen (granica primjene prekoračena).	▶ Odaberite uređaj sukladno primjeni.

8 Zbrinjavanje otpada



UPOZORENJE

Opasnost od ozljede. Opasnost uslijed nestručnog zbrinjavanja.

- ▶ Kod nestručnog zbrinjavanja opreme može doći do sljedećih događaja: Pri spaljivanju plastičnih dijelova nastaju otrovni plinovi koji su opasni po zdravlje ljudi. Ako se baterije oštete ili jako zagriju, mogu eksplodirati i pritom uzrokovati trovanja, opekline, koroziju ili onečišćenje okoliša. Nepromišljeno zbrinjavanje omogućuje neovlaštenim osobama nepropisnu uporabu opreme. Pri tome mogu teško ozlijediti sebe i druge osobe kao i zagaditi okoliš.
- ▶ Odmah zbrinite neispravne akumulatorske baterije. Držite ih dalje od djece. Nemojte rastavljati i spaljivati akumulatorske baterije.
- ▶ Akumulatorske baterije zbrinite sukladno nacionalnim propisima ili istrošene akumulatorske baterije vratite tvrtki **Hilti**.

 **Hilti** Uređaji su većim dijelom izrađeni od materijala koji se mogu ponovno preraditi. Pretpostavka za to je njihovo stručno razvrstavanje. U mnogim zemljama **Hilti** preuzima Vaš stari uređaj na recikliranje. Raspitajte se u **Hilti** servisnoj službi ili kod Vašeg prodajnog predstavnika.

Prema Europskoj direktivi o starim električnim i elektroničkim uređajima i preuzimanju u nacionalno pravo moraju se istrošeni električni uređaji skupljati odvojeno i predati za ekološki ispravnu ponovnu preradu.



- ▶ Električne uređaje ne bacajte u kućne otpatke!

9 Jamstvo proizvođača

- ▶ Ukoliko imate pitanja glede jamstvenih uvjeta, obratite se Vašem lokalnom **Hilti** partneru.

10 EZ izjava o sukladnosti

Proizvođač

Hilti Aktiengesellschaft
Feldkircherstrasse 100
9494 Schaan

Lihtenštajn

Pod vlastitom odgovornošću izjavljujemo da je ovaj proizvod sukladan sa sljedećim smjericama i normama.

Oznaka Bušilica-zavrtač

Tipaska oznaka SF 2H-A

Generacija 01

Godina proizvodnje 2015

Primijenjene smjernice:

- 2014/30/EU (od 20. travnja 2016.)
- 2006/42/EZ
- 2006/66/EZ
- 2011/65/EU

Primijenjene norme:

- EN 60745-1, EN 60745-2-1, EN 60745-2-2
- EN ISO 12100

Tehnička dokumentacija kod:

- Dopuštenje za električne alate
Hilti Entwicklungsgesellschaft mbH
Hiltistraße 6
86916 Kaufering
Njemačka

Schaan, 09.2015

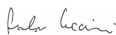

Paolo Luccini
(Head of BA Quality and Process
Management / Business Unit Elec-
tric Tools & Accessories)



Tassilo Deinzer
(Executive Vice President / Business
Unit Power Tools & Accessories)

HILTI

Hilti Corporation

LI-9494 Schaan

Tel.: +423/234 21 11

Fax: +423/234 29 65

www.hilti.com

